

Plusrite®

手册所列之产品外观、颜色、参数仅供参考，请以本公司发出的实物为准。
本手册所涉及的产品资料如有变更，恕不另行通知。

公司总部

普罗斯电器（中国）有限公司
Plusrite Electric (China) Co., Ltd
电话：0519-86385801 / 传真：0519-86391024
地址：江苏常州武进经济开发区腾龙路27号
<http://www.plusrite.com> info@pluslight.com



国外分公司

美国分公司

Fanlight Corporation, Inc.
2000 S. Grove Ave, Building B Ontario, CA 91761
T: +1.888.758.7443 / T: +1.909.930.6868 / F: +1.909.930.9988
<http://www.plusriteusa.com> info@fanlightinc.com

加拿大分公司

Plusrite Lighting Canada
Unit 106, 6249-205th Ave. Langley, BC V2Y 1N7
T: +1.604.533.8898 / F: +1.604.533.1158
info@fanlightinc.com

墨西哥分公司

Leaderlight S De R.L. De C.V.
Calle 4 No.25-4 Col.industrial Alce Blanconauclpan, Edo.
Mexico C.P. 53370 Mexico
T: +52.555.358.6969 / F: +52.555.358.6992
<http://www.leaderlight.com.mx> ventas@leaderlight.com.mx

委内瑞拉分公司

Iluminacion Moderna Skyline C.A.
Av. Andres Bello. Edificio Atlantic; Piso 07 Oficina 17-18. Los Palos Grandes.
Municipio Chacao. Caracas, Venezuela.
T: +58 424-1464282 / F: +58 412-2291696
llopez@imskyline.com odavila@imskyline.com

新加坡分公司

Plusrite International Pte Ltd
120 Lower Delta Road #07-06 Cendex Centre Singapore 169208
T: +65 6610 2760
chinhua@plusrite.sg

澳大利亚分公司

Plusrite Australia Pty Ltd
18 Lakewood Boulevard, Carrum Downs, Victoria 3201, Australia
T: +61.0.450413463
sales@plusrite.com.au

印度分公司

Plusrite Electric India Pvt, Ltd
c-1/1621,Vasant Kunj,New Delhi 110070, IndiaA-39,Sector-39, Noida
201 303 Uttar Pradesh, India
T: +91.9811204494 / F: +91.1202502076
<http://www.plusrite.com> info@plusrite.co.in

Plusrite®

养殖智能LED照明系统

普罗斯电器（中国）有限公司
PLUSRITE ELECTRIC (CHINA) CO., LTD

PLUSRITE ELECTRIC (CHINA) CO., LTD
江苏省常州市武进区经济开发区腾龙路27号
电话: +86.519.86385801
传真: +86.519.86391024
www.plusrite.com / info@pluslight.com



专注照明34年
focus lighting 34 years

目录
Contents

企业介绍	-----	P04
养猪场LED照明灯具	-----	P11
保温灯	-----	P17
冷库房LED照明灯具	-----	P20
养鸡场LED照明灯具	-----	P21
养牛场LED照明灯具	-----	P23
屠宰场LED照明灯具	-----	P25
工程案例	-----	P26



DECLARATION OF CONFORMITY
Certificate No.: STD200517NB

Applicant: Plusrite Electric (China) Co., Ltd
Address: 27 Teng Long Road, Wujin, Changzhou, Jiangsu, China

Brand Name: Plusrite

Product: LED Breeding lamp
LED-YZ101-9W-T12, LED-YZ101-18W-T12,
Model: LED-YZ101-25W-T12, LED-YZ101-28W-T12,
LED-YZ101-36W-T12.

Standard(s): EN 60529: 1991+A1:2000+A2:2013

The model described above has been tested by us with the listed standards and found in compliance with the council LVD directive 2014/35/EU. It is possible to use IP marking to demonstrate the compliance with this LVD Directive. It is only valid in connection with the test report number: STD200517NB-L.

IP67

The evaluations and test results referenced from this declaration are relevant to the sample tested.

Test Laboratory
Supervisor: *Comptroller*
Date: 2020-05-15



Standard-Tech Co., Ltd.
Standard-Tech Building, No. 6 Guanhong Road, Guangzhou Science City, Guangzhou 510663, CHINA
Tel: (86)22290320, 32290719 Fax: (86)20 32290422, 32290556
Http://www.standard-tech.com E-mail: STD@standard-tech.com



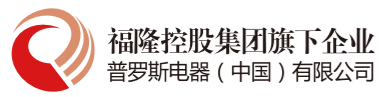

SINCE1986

企业简介 Company Profile

普罗斯电器(中国)有限公司创建于1986年,是一家专业从事户外照明产品的开发、生产、销售以及系统解决方案为一体的综合照明企业,公司的产品主要有:道路照明、工厂照明、隧道照明、景观亮化照明、场馆照明5大类的LED灯具,公司产品质量处于国际领先水平,先后通过了CCC、CQC、CE、UL等多项国内及国际安全认证,通过了ISO9001:2015质量管理体系认证,ISO14001:2015环境管理体系认证、国家高新技术企业和节能认证等。

公司自主品牌 **Plusrite**® 的产品已畅销美国、英国、德国、意大利、法国、韩国、日本、迪拜、印度等七十多个国家和地区。先后在美国、墨西哥、澳大利亚、印度、加拿大、委内瑞拉等国家设立分公司和仓库,并且通过了美国电器生产商协会(NEMA)审核并接纳吸收成为会员的唯一中国照明企业。自主品牌 **Plusrite**® 与世界级照明行业巨头共同进入美国政府采购名单。普罗斯先后承接了天安门照明、“广州一江两岸三带”核心段景观照明、广州科学城景观亮化、拉斯维加斯夜景照明、墨西哥主要道路照明等国内外大型照明工程。

“诚信、质量、创新”是普罗斯的指导方针,公司致力于发展新产品,积极开拓新市场,创建一流品牌。锐意进取的普罗斯人愿与您携手发展伟大的照明事业!



HONOR QUALIFICATE

荣誉资质





福隆控股集团
FLON HOLDINGS

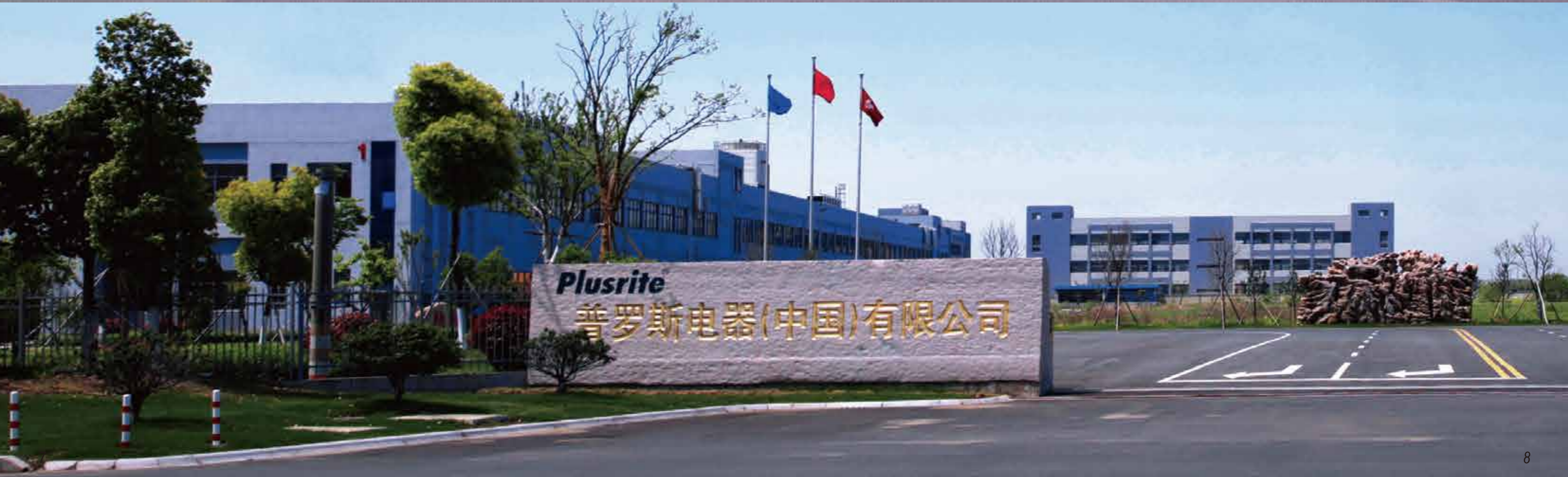



Plusrite®

Plusrite®



猪舍 补光灯方案

光照是影响猪生长和繁殖的主要环境因素之一,适宜的光照对猪的生长发育、性机能活动均起重要作用。一方面增加光照条件和猪肉饲比,另一方面通过猪所需的紫外波段照射动物增强动物骨骼的钙吸收,改善钙磷循环,促进其骨架正向生长。科学合理的光照能提高抗病能力;增加肉饲比;在同样饲料下,转率比较高;改善动物福利,(如:气味,生存空间等);提高肉品质量,提供健康、安全的肉制品等。

据研究及实验表明:蓝色光或绿色光能提高猪的生产性能,这两种光可以交替使用。就感光曲线而言,猪主要有两个波峰,分别对应蓝光和绿光。针对猪的两个波峰,我们设计的有针对性的光谱曲线,提高利用率。



养猪生产阶段如下:

引种后备母猪,后备母猪饲养到一定天龄达到标准即参配,配后妊娠期,妊娠114天左右分娩,分娩后3-4周断奶,断奶后母猪1周左右复配进入下一个循环,仔猪转保进入保育期,然后就是生长育肥,220斤左右就出栏。按流程的话分为隔离后备舍、配种舍、怀孕舍、分娩舍、保育舍、育成舍、公猪舍。

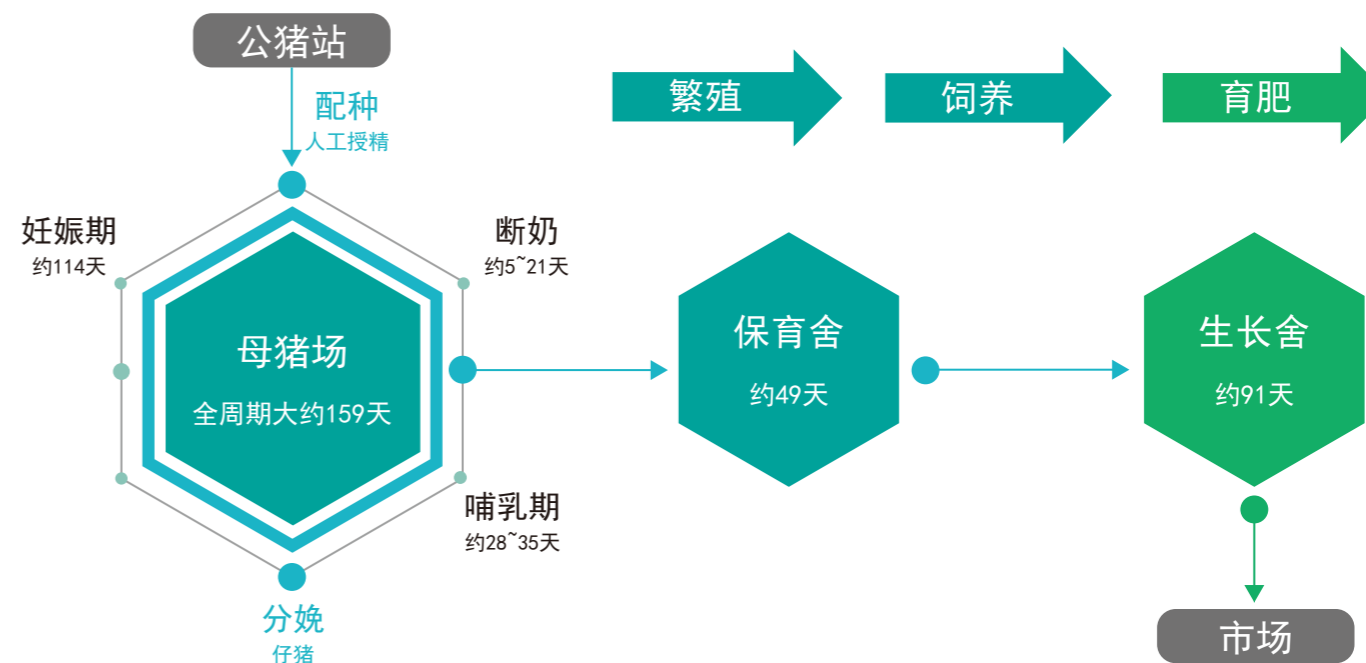



LED-T12 防水灯管

产品特点

- 1) 过EMC, 防浪涌设计
- 2) LED 无频闪灯管, 为动物群提供一个舒适的生长条件
- 3) IP67防水灯管, 全塑PC管, 抗氨气, 抗氧化、老化
- 4) 快捷的接线方式, 防水接头, 插拔式安装, 便捷可靠。
- 5) 宽电压范围, 适应大的电压波动
- 6) 均匀的光分布
- 7) 极好的光扩散, 无炫光现象
- 8) 优秀的散热性能设计
- 9) 多种安装方式, 适合不同的空间结构
- 10) 长寿命的发光芯片



应用场地:

- 猪舍
- 鸡舍
- 其他养殖场

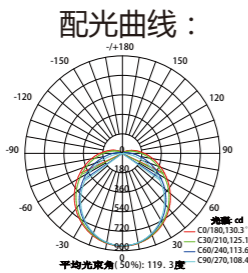

尺寸图:

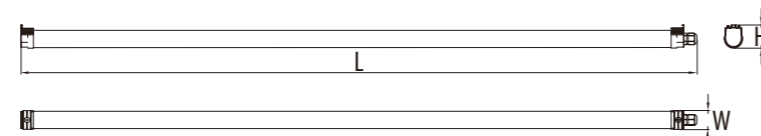

产品规格:

型号	功率 (W)	输入电压 (V)	光通量 (lm)	光效 (lm/W)	色温 (K)	显色指数	寿命 (hours)	工作温度 (°C)	产品尺寸 (mm)	净重 (KG)
LED-YZ101-18W-T12	18	85-265	2160	120	6500	>80	50000	-30~50	1255*34*43	0.7
LED-YZ101-25W-T12	25	85-265	3000	120	6500	>80	50000	-30~50	1255*34*43	0.7
LED-YZ101-36W-T12	36	85-265	4320	120	6500	>80	50000	-30~50	1855*34*43	1.0

LED-T8 防水灯管

产品特点

- 1) 过EMC, 防浪涌设计
- 2) LED 无频闪灯管, 为动物群提供一个舒适的生长条件
- 3) IP67防水灯管, 全塑PC管, 抗氨气, 抗氧化、老化
- 4) 快捷的接线方式, 防水接头, 插拔式安装, 便捷可靠。
- 5) 宽电压范围, 适应大的电压波动
- 6) 均匀的光分布
- 7) 极好的光扩散, 无炫光现象
- 8) 优秀的散热性能设计
- 9) 多种安装方式, 适合不同的空间结构
- 10) 长寿命的发光芯片



应用场地:

- 猪舍
- 鸡舍
- 其他养殖场

尺寸图:

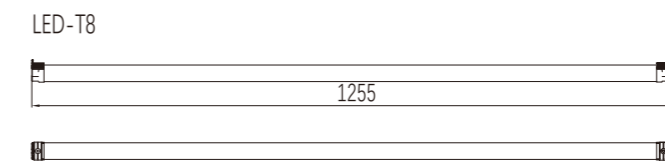

产品规格:

型号	功率 (W)	输入电压 (V)	光通量 (lm)	光效 (lm/W)	色温 (K)	显色指数	寿命 (hours)	工作温度 (°C)	产品尺寸 (mm)	净重 (KG)
LED-T8	16	85-265	1920	120	6500	>80	50000	-30~50	1255*43mm	1.0
LED-T8	18	85-265	2160	120	6500	>80	50000	-30~50	1255*43mm	1.0
LED-T8	20	85-265	2400	120	6500	>80	50000	-30~50	1255*43mm	1.0

配光曲线:

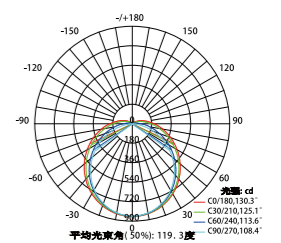



LED三防灯

产品特点

- 1) 宽电压范围, 适应大的电压波动
- 2) PC灯壳, 抗氨气, 抗氧化、老化
- 3) 均匀的光分布
- 4) 极好的光扩散, 无炫光现象
- 5) 优秀的散热性能设计
- 6) 多种安装方式, 适合不同的空间结构
- 7) 长寿命的发光芯片



应用场地:

- 猪舍
- 鸡舍
- 其他养殖场

配光曲线:

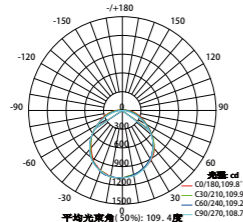

尺寸图:

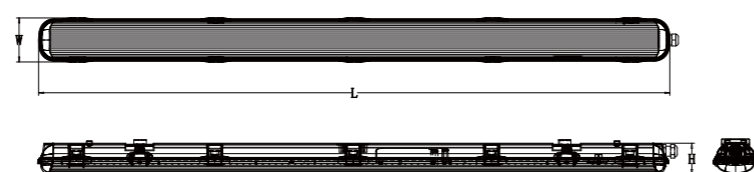

产品规格:

型号	功率 (W)	输入电压 (V)	光通量 (lm)	光效 (lm/W)	色温 (K)	显色指数	寿命 (hours)	发光角度	产品尺寸 (mm)	净重 (KG)
LED-YZ102-18W	18	85 - 265	1800	100	6500	>80	30000	120	1270*73*85	1.7
LED-YZ102-36W	36	85 - 265	3600	100	6500	>80	30000	120	1270*108*85	2.5

一、接线方法:

1. 单端出线安装:

- ① 外接电源线的火线接入灯具接线的“L” (棕色) 端。
- ② 接电源线的零线接入灯具接线的“N” (蓝色) 端。



2. 公母对插安装:

- ① 将两个灯之间用公母头对插好。
- ② 将最后带有火、零线的木头分别接入L (棕色)、N (蓝色) 端。



二、安装:

1. 吸顶式:

- ① 将搭扣按照对应产品中心距用自攻锁紧螺丝固定在天花板上, 如图①。
- ② 将灯管卡上卡扣中, 卡扣需贴紧左、右端盖, 锁紧卡扣, 如图②。

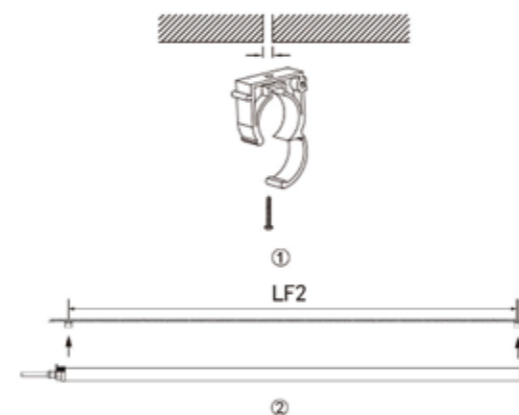

2. 钢丝吊装:

- ① 将卡扣卡在钢丝绳上, 然后用扎带穿入卡扣中心孔, 再系在钢丝绳上, 如图③。
- ② 将灯管卡上卡扣中, 卡扣需贴紧左、右端盖, 锁紧卡扣, 如图④。

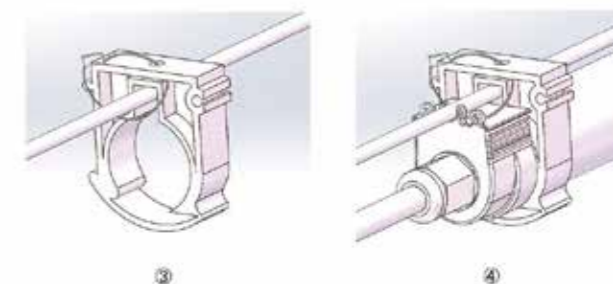



保温灯

产品特点

- 1) 硬质玻璃
- 2) 铜镀镍灯头
- 3) 透光性能好
- 4) 长的平均寿命 2000小时

应用场地：

- 保育猪用
- 孵化小鸡
- 家中宠物
- 幼禽保温

产品规格：

型号	功率 (W)	输入电压 (V)	输入电流 (A)	调光	最大允许温度 (°C)	寿命 (hours)	灯头	灯泡长度 (mm)	灯泡直径 (mm)	外壳型号
PL-R125-P150	150	220-240	0.62	YES	250	2000	E27	183	125	R125
PL-R125-P175	175	220-240	0.72	YES	250	2000	E27	183	125	R125
PL-R125-P250	250	220-240	1	YES	250	2000	E27	183	125	R125
PL-PAR38-P100	100	220-240	0.41	YES	250	2500	E27	136	121	PAR38
PL-PAR38-P150	150	220-240	0.62	YES	250	2500	E27	136	121	PAR38
PL-PAR38-P175	175	220-240	0.72	YES	250	2500	E27	136	121	PAR38



PL-R125



PL-PAR38

配光曲线：

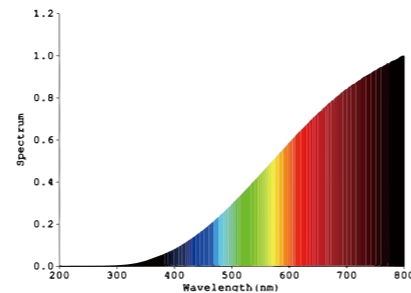
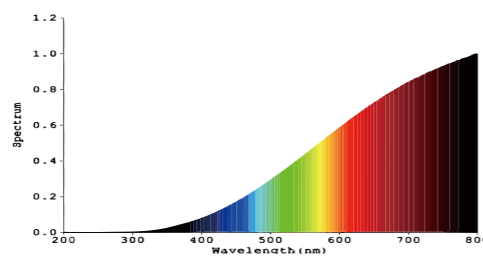

尺寸图：

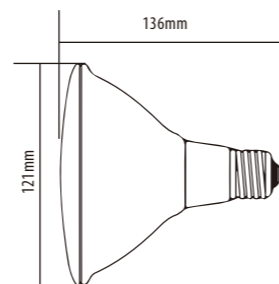
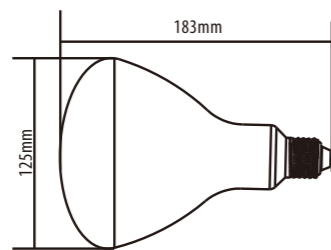

圆形保温灯罩

产品特点

- 1) 灯具的灯罩采用铝合金材料制成，外形简洁，结构牢固，抗震性佳
- 2) 不锈钢链条，耐腐蚀性强，耐锈蚀
- 3) 散热体采用高纯度压铸铝，散热效果好
- 4) E27陶瓷灯座，耐高温，寿命长
- 5) 金属防护网，防啃咬，有效避免烫伤

应用场地：

- 保育猪用
- 孵化小鸡
- 家中宠物
- 幼禽保温

产品规格：

型号	输入电压 (V)	频率范围 (Hz)	调光	适用灯头	插座型号	适用外壳型号	灯具尺寸 (mm)	净重 (KG)
PL-175W-H2	200-240	50	三档开关	E27	两脚插座	PAR38/R125	290mm*216mm	0.75

尺寸图：

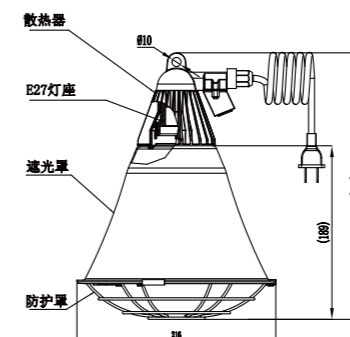



方形保温灯

产品特点

- 1) 灯具的灯罩采用铝合金材料制成，外形简洁，结构牢固，抗震性佳
- 2) 全系红外反射器均采用坚固耐用的硬化玻璃结构
- 3) 90%的能耗转变为红外热
- 4) 175W R7s陶瓷灯座，耐高温，寿命长
- 5) 金属防护网，防啃咬，有效避免烫伤



应用场地：

- 饲养场
- 兽医诊所
- 动物园
- 宠物店



产品规格：

型号	输入电压 (V)	频率范围 (Hz)	调光	适用灯头	插座型号	适用外壳型号	灯具尺寸 (mm)	净重 (KG)
175W-F2	200-240	50	三档开关	R7s	两脚插座	PAR38/R125	290mm*216mm	0.75

LED冷库灯

产品特点

- 1) 宽电压范围，适应大的电压波动
- 2) 均匀的光分布
- 3) 极好的光扩散，无炫光现象
- 4) 优秀的散热性能设计
- 5) 采用抗氧化防腐材料和硅胶密封圈
- 6) 长寿命的发光芯片
- 7) 适用于超低的温度



LED冷库灯照明产品。节能环保、寿命长、低温（-45℃）可瞬时启动是其广泛用于保鲜、冷藏等各种冷库的强力保证。灯壳采用低收缩不饱和聚酯玻璃纤维增强模压塑料压制而成，并有防水、防潮、防爆设计，非常适合冷库低温、潮湿的环境；灯体为散热整体，外观美观又可有效的把灯的工作温度降到最佳点；高品质的材料，电路设计引进航天科技，精巧的设计使本产品具有防冻、防水、防潮、绝缘、阻燃、耐冲击、防强腐、防爆等特点，保证了该产品在冷库连续24小时不间断工作都不出问题。简约的造型和合理的价格非常适合冷库大面积使用。灯具可配套防爆灯罩，真正解决了冷库环境的照明难题，保证了冷库照明的安全性。

应用场地：

- 冷库间

配光曲线：

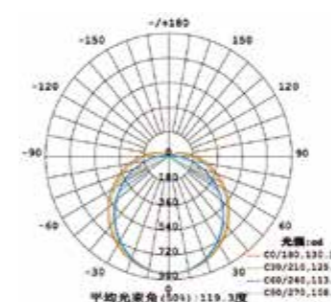

产品规格：

型号	功率 (W)	输入电压 (V)	光通量 (lm)	光效 (lm/W)	色温 (K)	显色指数	寿命 (hours)	发光角度	产品尺寸 (mm)	净重 (KG)
LED-LK101-18W	18	100-277	2340	130	4000/5000	>80	50000	120	650*75*63*400	0.5
LED-LK101-36W	36	100-277	4680	130	4000/5000	>80	50000	120	1250*75*63*800	0.87
LED-LK101-48W	48	100-277	6240	130	4000/5000	>80	50000	120	1550*75*63*1000	1.2



蛋鸡用LED灯具

产品特点

- 1) 适用智能控制系统
- 2) 不频闪，鸡只明显平静放松，降低啄癖
- 3) 可调亮度，符合鸡只在不同阶段的需求
- 4) 接近日光光谱，适合鸡只健全生长发育和产蛋
- 5) 节能，高效率的发光，节省电费
- 6) IP67防水，易清洗，耐用，节省维修成本
- 7) DC 48V，安全，易安装更换
- 8) 高显色指数，调低亮度也不影响色谱

应用场地：

- 保育猪用
- 孵化小鸡
- 家中宠物
- 幼禽保温

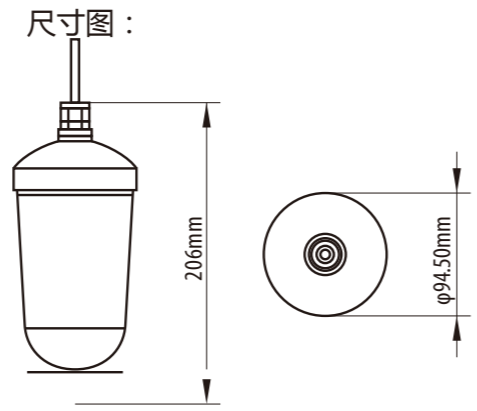
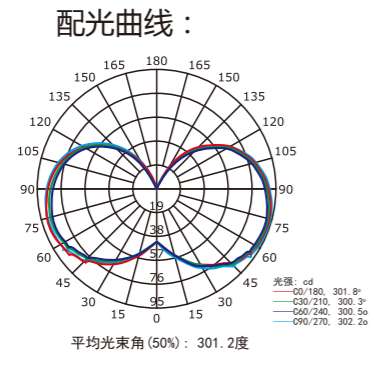

产品规格：

型号	功率 (W)	输入电压 (V)	光通量 (lm)	光效 (lm/W)	色温 (K)	显色指数	寿命 (hours)	工作温度 (C)	产品尺寸 (mm)	净重 (KG)
LED-YZ-10	10	48	900	90	2700-3000	>80	50000	-10 ~ 40	206*94.5	1.0

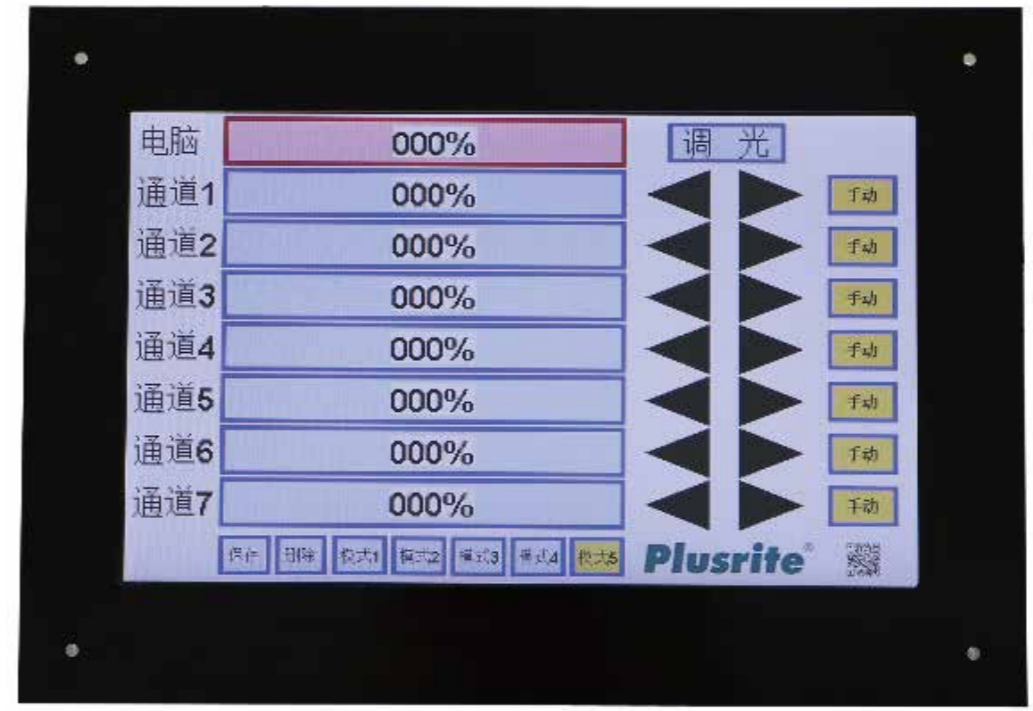

家禽照明智能控制系统

产品特点：

- 改善动物福利
- LED照明先进技术
- 0-100%无极调光
- 多通道单独控制
- 可编程自定义调光方案，满足家禽不同生长阶段的光需求
- 可实现全自动控制或手动控制 • 可升级标准的0-10V遥控器控制

应用：多通道多组规模化家禽养殖

控制系统参数：

- 1) 电源输入接口，电源供电电压12V
- 2) 7组 DIM 输出，可选择输出电压 0V 或者 12V
- 3) 1组串口通信接口，其中一组为USB 转串口
- 4) 输入限制 500 Ma
- 5) 输出限制 6 mA
- 6) 采用变压器电气规格：输入220V~ 100V 50~60 Hz 0.65A 最大输出 12v 1.5A



LED天棚灯501

产品特点

- 1：色温 4000-6500K，接近自然光谱，减少应激反应，提高回报率。
- 2：较高的流明维持率，光衰小，照度均匀。
- 3：IP65，能有效的防尘，防潮。
- 4：无频闪，为动物提供舒适的照明环境。
- 5：可调光，智能控制。



应用场地：

✔ 肉牛舍

配光曲线：

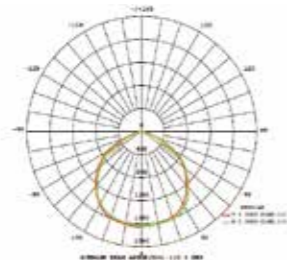

尺寸图：

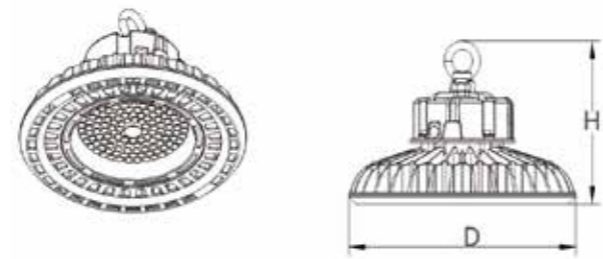

产品规格：

型号	功率 (W)	输入电压 (V)	光通量 (lm)	光效 (lm/W)	色温 (K)	显色指数	寿命 (hours)	工作温度 (C)	产品尺寸 (mm)	净重 (KG)
GK501	80	100 - 277	10800	135	4000-6500	>80	50000	-30~50	280*183	3.2
	100	100 - 277	13500	135	4000-6500	>80	50000	-30~50	280*183	3.2
	150	100 - 277	20250	135	4000-6500	>80	50000	-30~50	340*185	4.6
	200	100 - 277	27000	135	4000-6500	>80	50000	-30~50	400*198	6.5
	240	100 - 277	32400	135	4000-6500	>80	50000	-30~50	400*198	7

LED天棚灯515

产品特点

- 1：色温 4000-6500K，接近自然光谱，减少应激反应，提高回报率。
- 2：较高的流明维持率，光衰小，照度均匀。
- 3：IP65，能有效的防尘，防潮。
- 4：无频闪，为动物提供舒适的照明环境。
- 5：可调光，智能控制。

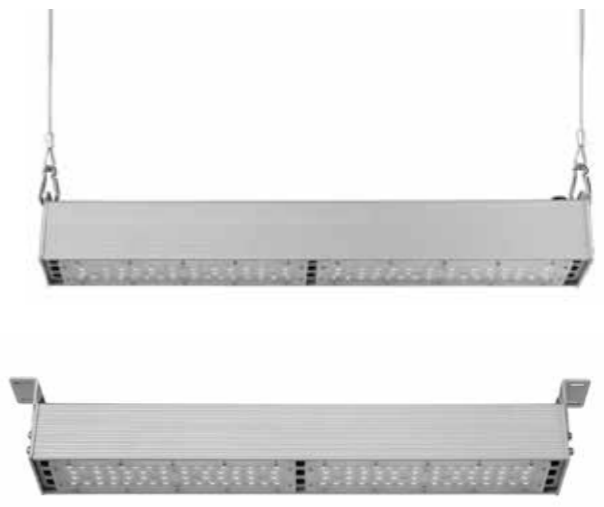

应用场地：

✔ 肉牛舍

配光曲线：

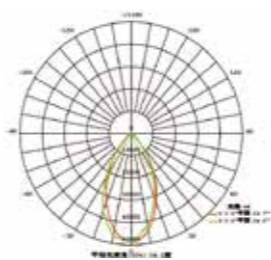

尺寸图：

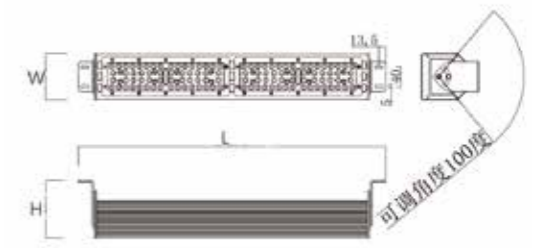

产品规格：

型号	功率 (W)	输入电压 (V)	光通量 (lm)	光效 (lm/W)	色温 (K)	显色指数	寿命 (hours)	工作温度 (C)	产品尺寸 (mm)	净重 (KG)
GK515	50	100 - 277	6500	130	4000-6500	>80	50000	-30~50	353*95*115	1.7
	100	100 - 277	13000	130	4000-6500	>80	50000	-30~50	353*95*115	3
	150	100 - 277	19500	130	4000-6500	>80	50000	-30~50	353*95*115	4
	200	100 - 277	26000	130	4000-6500	>80	50000	-30~50	353*95*115	5



工程案例



安徽省六安市养猪场

屠宰场用LED灯

产品特点

- 1) 宽电压范围，适应大的电压波动
- 2) PC灯壳，抗氨气，抗氧化、老化
- 3) 均匀的光分布
- 4) 极好的光扩散，无炫光现象
- 5) 优秀的散热性能设计
- 6) 长寿命的发光芯片



应用场地：

✔ 屠宰场

配光曲线：

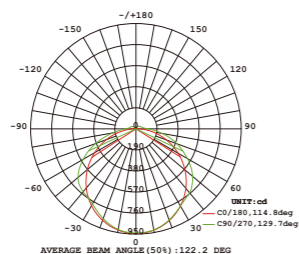

尺寸图：



产品规格：

型号	功率 (W)	输入电压 (V)	光通量 (lm)	光效 (lm/W)	色温 (K)	显色指数	寿命 (hours)	发光角度	产品尺寸 (mm)
VTL52	52	100 - 277	6760	120	6500	>80	50000	120	1200*121*85.2
VTL65	65	100 - 277	8450	120	6500	>80	50000	120	1200*121*85.2
VTL90	90	100 - 277	12480	130	6500	>80	50000	120	2560*160*107

陕西省咸阳市养猪场



山西省忻州市养猪场



贵州省六盘水养猪场





工程案例



云南省开远市养猪场



四川省宜宾市养猪场



江苏省徐州市养猪场



山西运城市养猪场

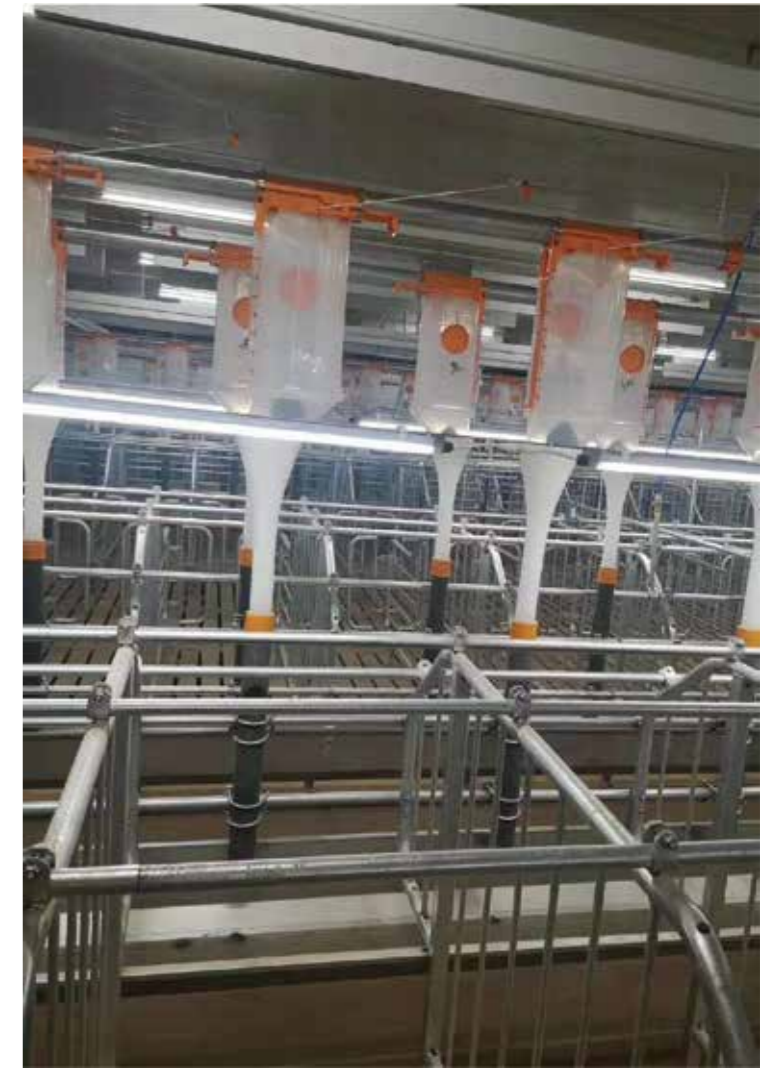

Plusrite®

与光同行 · 绿色永恒

普罗斯电器（中国）有限公司
PLUSRITE ELECTRIC (CHINA) CO., LTD
江苏常州武进腾龙路27号
T: +86.519.86385801
F: +86.519.86391024
www.plusrite.com info@pluslight.com

中国香港分公司
Plusrite (Hong Kong) Electric Co. Limited
Flat/RM 2707 27/F, Office Tower Convention Plaza,
No.1 Harbour Road, Wan Chai, HK
T: +852 28777938 F: +852 28776660
www.naturaled.cn wangjing@trauwin.com.hk

墨西哥分公司
LEADERLIGHT S DE R.L. DE C.V.
Calle 4 No.25-3 Fracc. Industriail Alce Blanco
Naucalpan, de Juarez C.P. 53370 Estado de Mexico, Mexico
T: +52.55.5357 3939/4292 F: +52.55.5358 6969/6974/6992
www.leaderlight.com.mx ventas@leaderlight.com.mx

加拿大分公司
PLUSRITE LIGHTING CANADA
5514 275 Street, Langley, BC V4W 3X7 Canada
T: +1.604.857.8818 F: +1. 604.625.7199
www.plusritecanada.com info@plusritecanada.com

新加坡分公司
PLUSRITE INTERNATIONAL PTE LTD
120 Lower Delta Road ,#07-06 Cendex Center,
Singapore 169208
T: +65 9764 5574
chinhua@plusrite.sg

美国分公司
FANLIGHT CORPORATION, LNC.
2000 S. Grove Ave, Building B, Ontario, CA 91761 USA
T: +1.909.930.6868 F: +1. 909.930.9988
www.fanlightinc.com info@fanlightinc.com

澳大利亚分公司
PLUSRITE AUSTRALIA PTY LTD
5/13 Gateway Drive, Australia
T: +61.0.397082552 F: +61.0.397082553
rossherdman@plusrite.com.au

我们经过31年的不断发展，目前已在全球布点，我们的产品在欧美等发达国家已经享誉盛名，全球销售网络日趋成熟，凭借优质的产品，已经到越来越多的客户青睐

WWW.PLUSRITE.COM

WWW.PLUSRITE.COM

全球销售网络



Plusrite®

PLUSRITE ELECTRIC (CHINA) CO., LTD
27 Teng Long Road, Wujin District, Changzhou,
Jiangsu, 213145 China
T: +86.519.86385801
F: +86.519.86391024
www.plusrite.com info@pluslight.com



Scan the QR code to follow us on WeChat